

Raskompendium för Karelsk Björnhund



Svenska Älghundklubben

Denna publikation är tänkt som ett hjälpmedel för auktoriserade domare som dömer Karelska Björnhundar på utställning. Den är också tänkt att användas vid fortbildning av sådana domare samt vid utbildning av nya domare för rasen.

(Framtaget för exteriördomarkonferansen 2002 03 23/24 av Lars West)

Innehåll

| | |
|---|----|
| Uppbyggnad av detta kompendium | 2 |
| Övrigt tillgängligt studiematerial | 2 |
| Användningsätt | 3 |
| Helhetsintryck | 4 |
| Höjd och längdförhållanden | 5 |
| Uppförand/karaktär | 9 |
| Huvud | 10 |
| Käkar/tänder | 13 |
| Ögon | 14 |
| Öron | 14 |
| Hals | 14 |
| Kropp | 15 |
| Svans | 15 |
| Bröstkorg | 16 |
| Extremiteter | 16 |
| Tassar | 17 |
| Rörelser | 18 |
| Päls | 19 |
| Färg | 19 |
| Storlek/vikt | 20 |
| Idealstorlek | 21 |
| Sammanfattning om hur fel och brister skall bedömas | 22 |

Uppbyggnad av detta kompendium

I detta kompendium ingår den av SKK fastställda rasbeskrivningen. Denna har markerats med fetare stil genomgående.

De kommentarer som förekommer har skrivits med lättare stil och är Älghundklubbens egna åsikter.

I kompendiet ingår också en del bilder med tillhörande bildtexter som vi hoppas skall ge stöd för minnet om vad Älghundklubben tycker är rätt och fel. Bildtexterna kommenterar i första hand vad som beskrivs i intilliggande text.

Övrigt tillgängligt studiematerial.

Protokoll från exteriördomarkonferenser.

Karelsk Björnhund

Hemland

Finland

FCI-Klassifikation

Grupp 5, FCI nr 048

Med arbetsprov

Original standard 1996-11-16

SSK:s standardkommité 2000-02-09

Användningsområde

En ställande hund avsedd för jakt främst på älg och björn. En hund med jaktlust. Den arbetar mycket självständigt, men dock samarbetsvilligt och markerar viltet med skall. Sinnena, i synnerhet luktsinnet, är skarpa, varför rasen lämpar sig för storviltjakt. Rasen har mycket bra orienteringssinne.

Bakgrund-Ändamål

Rasens ursprung anses vara komihunden, som också är kallad för syrjänernas

hund. Stamhundarna härstammar dock från Ladoga, Karelen, Olonets och Dvina, där de användes för jakt på allt vilt. Rasaveln påbörjades 1936. Ändamålet var att avla fram en robust hund som skäller på storvilt. Då kom man överens om att rasens namn skall vara karelsk björnhund. Den första rasstandardens fastställdes år 1945 och de första hundarna registrerades år 1946.

Kommentarer från den finska standarden

Stamhundarna härstammar från markerna omkring Ladoga i Karelen. Nu för tiden är rasen allmän i Finland.

Älghundklubben har därför, redan vid sitt bildande 1952, värvat om den rätta typen av hund. Klubben är också noga med att fastställa uttryck för typ (utmärkt, mycket god, god och godtagbar användes av domarna och att hundarnas mankhöjd skall mätas noga vid varje utställning.

Egna noteringar

Helhetsintryck

Karelsk Björnhund är en medelstor, robust och kraftigt byggd hund med yvig päls och upprättstående öron. Den är endast något längre än höjden.

Viktiga måttförhållanden

Kroppslängden skall vara endast något större än mankhöjden. Bröstkorgens djup skall vara ca hälften av mankhöjden. Förhållandet mellan nosparti och skalle skall vara ca 2:3. Skallens längd skall vara ungefär samma som skallens bredd och djup

Kommentarer

Karelska Björnhunden är en reslig hund av medelstorlek och något längre än mankhöjden. Till sin karaktär är den djärv och energisk men något reserverad. Det väsentliga för könsprägeln hos en hanhund är kraftigt utvecklat huvud, kraftigt och resligt framparti, muskulös hals, i förhållande till tiken smalare kors och bäcken. Något kortare länd och mer utpräglad muskulatur.

Tiken kännetecknas av bredare kors och bäcken och ett förhållandevis längre ländparti. Hennes hals är något smalare, huvudets linjer mindre markerade och muskulaturen rundare.

Den skall vara svart med skarpt avgränsande vita tecken. Underullen och täckhårets spetsar får skifta lite i brunt. Kroppens längd är endast lite större än mankhöjden ca 10:9,7-9,8 således under 2 cm eller 3 % av mankhöjden. Hunden skall vara robust och kraftig. Huvudet skall framifrån sett vara liksidigt och triangelformat samt hos en yvig pälsad hund med upprättstående öron.

Hundar som är långa i kroppen, eller har klen benstomme och grund bröstkorg liksom de som är lågställda skall sänkas i typ.

Egna noteringar

Hanhundens höjd -och längdförhållande

Uroksen mittasuhteet

Tiken är alltid något längre än hanen.

Narrtu on aina hieman pitempi runkoinen kuin uros.

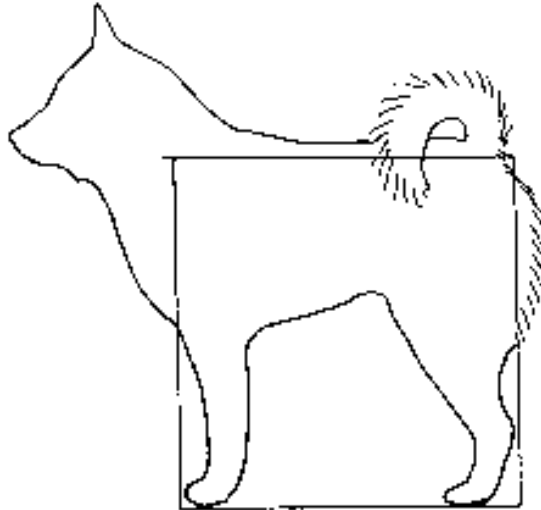

Kort
lyhyt

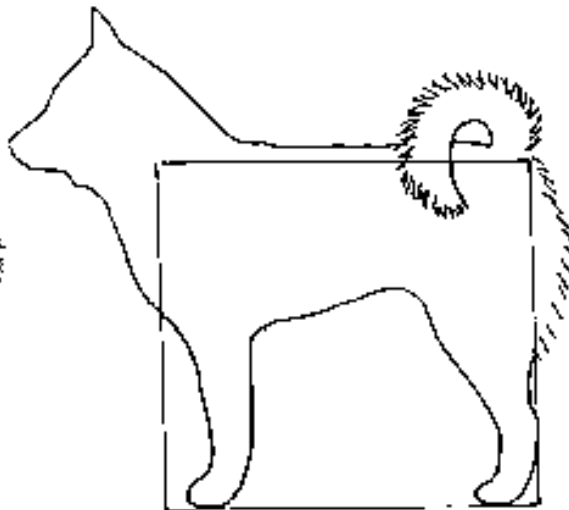

Ideal
ihanne

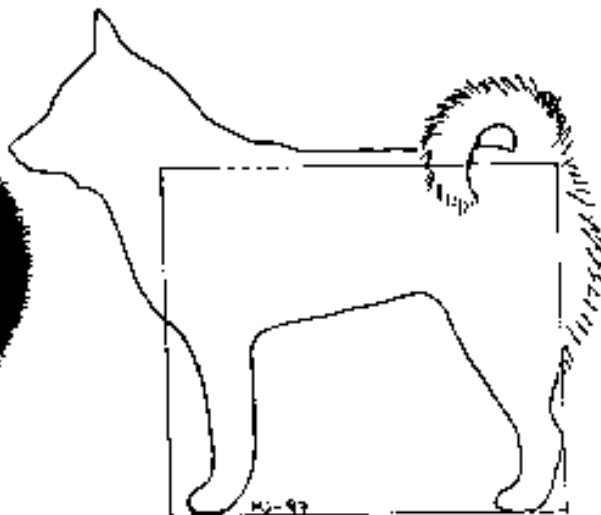
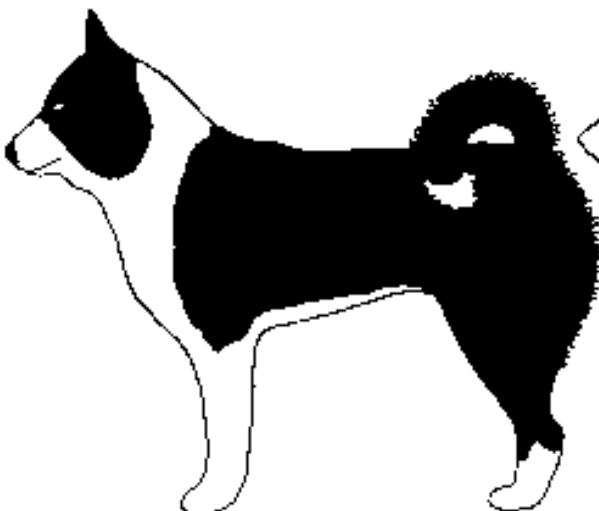

Lång
pitkä

Tecknat av Matti Joenpolvi



Hane av utmärkt typ



Hane av utmärkt typ



Hane av utmärkt typ med lång rygg



En stram och spänstig hane med goda propotioner



Hane av god typ tung och med svans som ej vidrör ryggen



En långsträckt hane av godtagbar typ med lågt ansatt och öppen svans



Hane av utmärkt typ



Världsvinnare 1987



Tik med stubb svans

Huvud

Huvudet skall framifrån sett vara triangelformat.

Skallparti

Skallpartiet skall vara brett, från sidan och framifrån sett något välvt, bredast mellan ögonen. Pannfåran skall vara mycket grund.

Stop

Stopet skall vara sluttande, relativt långt och välva sig jämnt mot skallen. Ögonbrynsbågarna skall vara endast svagt markerade.

Nostryffel

Nostryffeln skall vara stor och svart.

Nosparti

Nospartiet skall vara djupt och endast något avsmalnande mot nospetsen. Nosryggen skall vara rak.

Läppar

Läpparna skall vara tämligen tunna och väl slutna.

Kinder

Okbågarna skall vara kraftiga.

Kommentarer

Huvudformen skall vara som en trubbig kil (stympad kon). Läpparna skall sluta väl intill käkarna. Uppmärksamhet bör fästas till huvudets form som skall vara koniskt. Vanliga fel är ett alltför smalt eller alltför köttigt huvud. (Se bilder nästa sida).

Litet, lätt och kilformat (inte triangelformat) är prisnedsättande fel. Samma gäller ett för

tungt och grovt huvud. Hunden skall inte ha ett för långt eller lätt och spetsigt nosparti för då sänks prisvalören.

All annan färg än svart på nostryffeln är diskvalificerande

Egna noteringar

Tecknat av Matti Joenpolvi

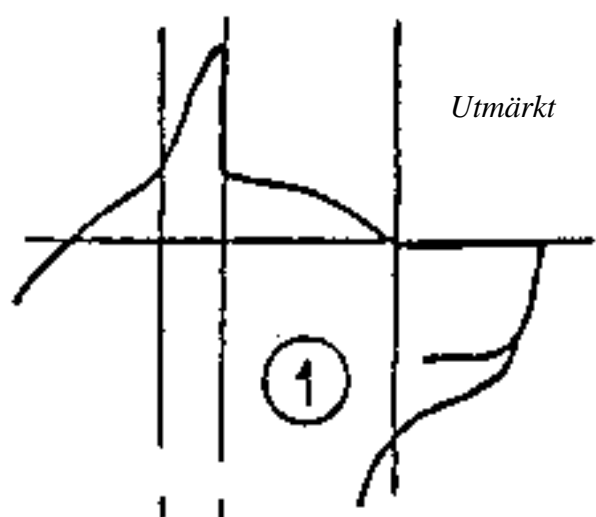

Utmärkt

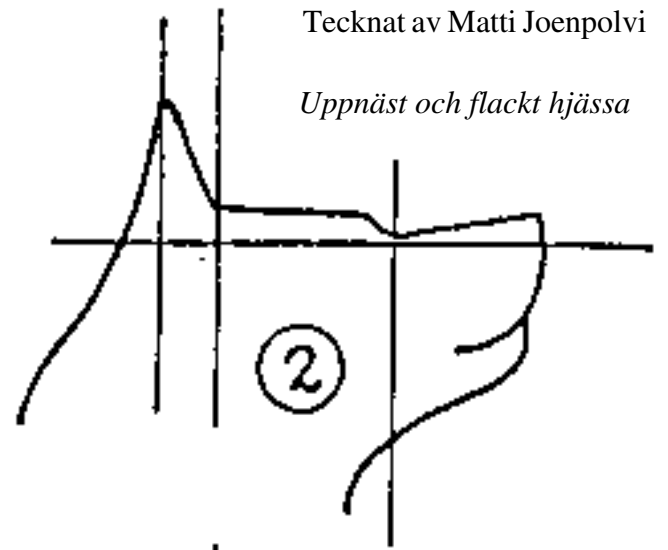

Uppnäst och flackt hjässa

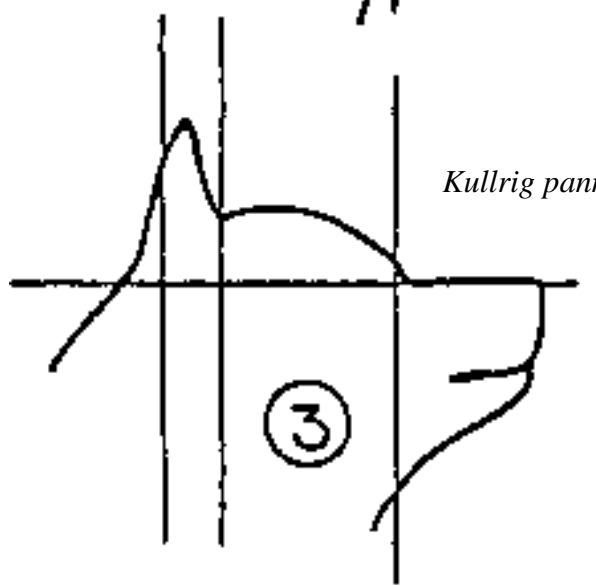

Kullrig panna och kort

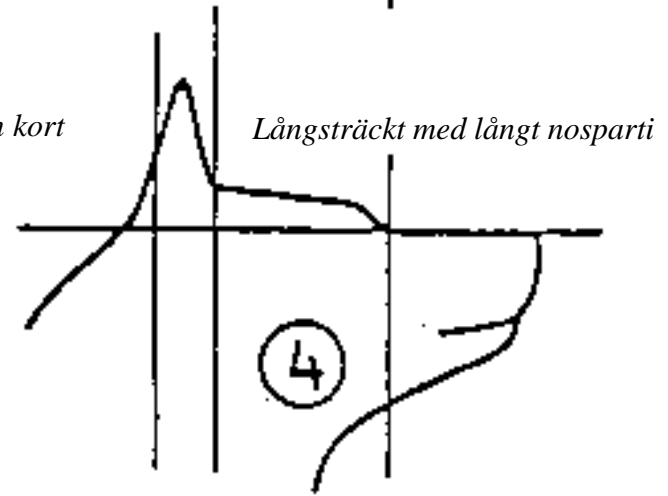

Långsträckt med långt nosparti

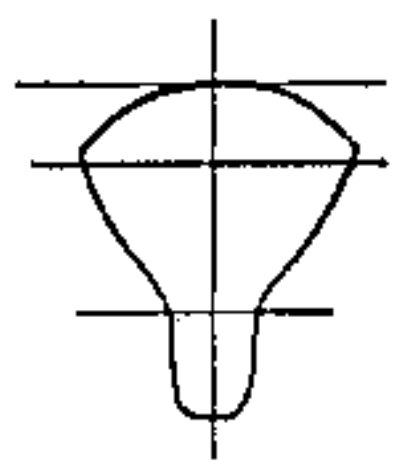

Bred

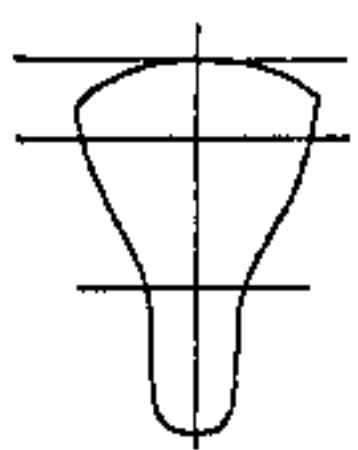

Normal

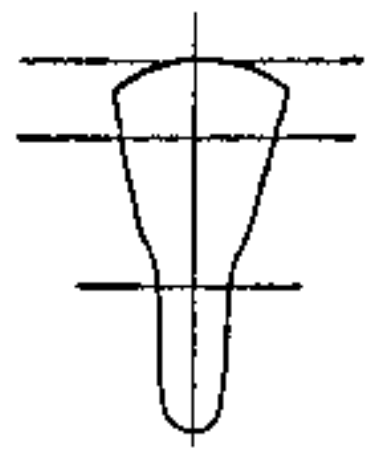

Smal

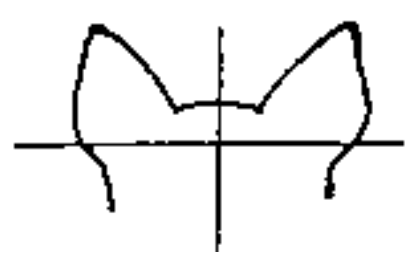

Bred



Normal

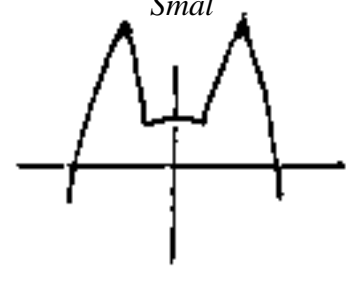

Smal



Bra hanhundshuvud med ljusa ögon



Mycket bra hanhundshuvud med något ljusa ögon



Tik med snipigt nos parti smal över hjässan och något ljusa ögon

Käkar/tänder

Käkarna skall vara mycket kraftiga. Tänderna skall vara väl utvecklade och regelbundet ansatta. Normalt tandschema. Väl slutet saxbett.

Kommentarer

Ett kraftigt och välutvecklat bett (se bilden) är önskvärt. Tångbett, dvs ett bett i vilket över och underkäkens framtänder möts egg mot egg är en avvikelse från idealbettet och en sådan hund med ett sådant bett tilldelas ej CK. Över - eller underbett utesluter från pris. Dock kan avsaknad av P 1:orna tolereras. Avsaknad av andra premolarer ges högst 2:a pris. Hundar med skevt bett eller oregelmässigt bett tilldelas högst andra pris. Bettet består inte enbart av tänder, utan också av käkarna som skall vara välutvecklade. Tandstatusen skall kontrolleras noga.

- I =framtänder (insisiver)
- II =hörntänder
- III =kindtänder (premolarer)
- IV =kindtänder (molarer)

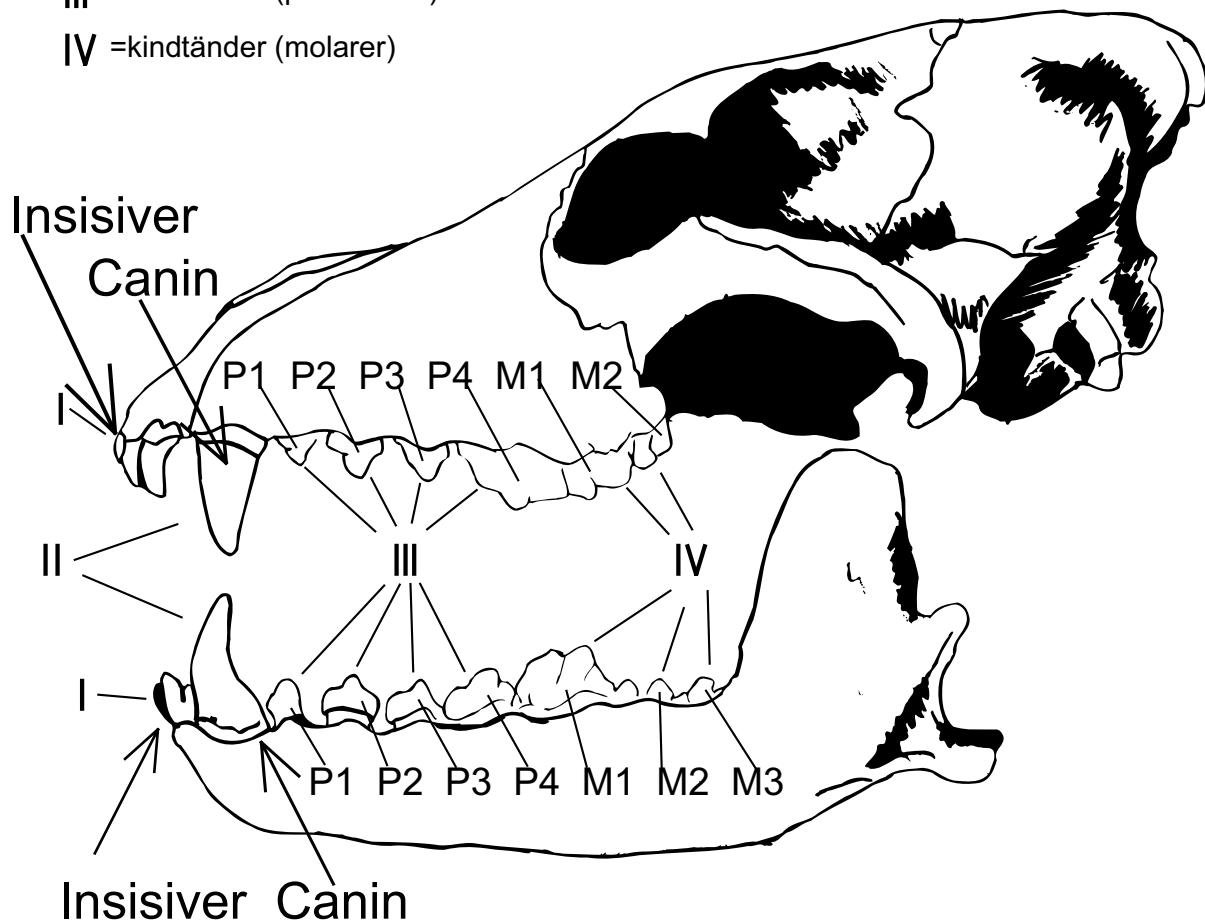

Tandformel
$$\frac{3 \bullet 1 \bullet 4 \bullet 2}{3 \bullet 1 \bullet 4 \bullet 3}$$

Ögon

Ögonen skall vara jämförelsevis små och något ovala. Färgen skall vara brun i olika nyanser, aldrig gul. Uttrycket skall vara livligt och skarpt.

Kommentarer

Det förekommer hundar med alltför ljusa ögon. Hundar med ljusa ögon eller som är glosögda sänks i prisvalören beroende på felets grad. Utåtstående, stora eller runda drar ner prisvalören.

Blå ögon är diskvalificerande.

Öron

Öronen skall vara upprättstående, relativt högt ansatta, medelstora och något rundade i spetsen.

Kommentarer

Öronen skall vara riktade en aning från varandra. Brett ställda, stora och spetsiga öron drar ner prisvalören beroende på felets art. Slappa öronspetsar, mjuka och hängade öron utesluter från pris.

Hals

Halsen skall vara muskulös, medellång, välvd, utan löst halsskinn och täckt av tjock päls.

Kommentarer

Det förekommer för långa eller för korta och muskelfattiga halsar vilket skall uppmärksammas. Löst halsskinn drar ner prisvalören.

Egna noteringar

Kropp

Manke

Manken skall vara tydligt markerad i synnerhet hos hanhundar, hos tikar något mindre.

Rygg

Ryggen skall vara rak och muskulös.

Ländparti

Ländpartiet skall vara kort och muskulöst.

Kors

Korset skall vara brett, kraftigt och svagt sluttande.

Bröstkorg

Bröstkorgen skall vara rymlig, inte påtagligt bred, relativt lång och nå ungefär till armbågen. Revbenen skall vara något välvda. Förbröstitet skall vara tydligt, dock inte särskilt kraftigt.

Underlinje

Buklinjen skall vara något uppdragen.

Kommentarer

Rygglinjen skall vara jämn och obetydligt välvd över ländpartiet. Den får varken vara sänkt eller uppskjuten.

För lång rygg och för kort rygg eller tunt muskelfattigt bröstparti påverkar prisvärden kraftigt beroende på felets art.

För lätt eller för tung kropp drar ner prisvärden. Tunnt formad bröstkorg drar ner prisvärden.

Svans

Svansen skall vara högt ansatt, medellång och böjd över ryggen så att svansspetsen vidrör ena sidan av bålen eller ryggen. Medfödd stubbsvans tolereras.

Kommentarer

Svansen skall nå ner till hasen eller något kortare. Tunn piskformad svans är inte önskvärd.

Svans som är som en skära eller sabelformad och inte vidrör ryggen eller ena sidan av bålen tilldelas högst 2:a pris. Hårt ringlad s.k. gråhundssvans tilldelas högst 2:a pris.

Det förekommer medfödda stubbsvansade hundar i rasen. Medfödd stubbsvans toleras med den är inte önskvärd. I Finland kan Cert tilldelas hund med stubbsvans, men också i Sverige. Ungefär 3 % av alla födda har medfödd stubbsvans och ca 1/3 av dessa visas på utställning.

Extremiteter

Framställ

Frambenen skall vara kraftiga med stark benstomme. Framifrån sett skall de vara raka och parallella. Överarmen och skulderbladet skall vara nästan lika långa, underarmen något längre.

Skulderblad

Skulderbladet skall vara relativt vinklad och muskulös.

Överarm

Överarmen skall vara något vinklad och kraftig.

Armbåge

Armbågen skall vara bakåtriktad och befinna sig på en lodrät linje som är dragen genom skulderbladets högsta punkt.

Underarm

Underarmen skall vara kraftig och lodrät.

Handlov

Handloven skall vara fjädrande, endast något böjd.

Mellanhand

Mellanhanden skall vara medellång och från sidan sett något vinklad.

Framtassar

Tassarna skall vara fasta, höga, tämligen runda och framåtriktade. Trampdynorna skall vara spänstiga och på sidorna täckta av tät hårbeklädnad.

Bakställ

Bakbenen skall vara kraftiga och muskulösa, bakifrån sett raka och parallella.

Lår

Låret skall vara brett och långt med kraftig muskulatur.

Knäled

Knäleden skall vara framåtriktad och knävinkeln medelstor. Bakbenets främre kant skall bilda en vacker båglinje.

Rörelser

Rörelserna skall vara lätta, vägvinnande, flotta och parallella. Hunden byter travet lätt till galopp, som är den angenämaste rörelseformen.

Kommentarer

Såväl fram- som bakbenen skall vara välvinklade samt parallella. Spretande tår samt långa platta tassar skall sänka priset kraftigt och de får tilldelas högst 2:a pris. Klen benstomme eller långt framskjutna skuldror med dåligt förbröst tyder oftast på en alltför dålig vinkling fram. Veka handlovar, stupande kors eller dålig vinkling i knä och has är grova fel som påverkar funktionen och skall dra ner priset.

Om hunden är kvadratisk med dålig vinkling såväl fram som bak skall priset sänkas beroende på felets omfattning. Det är av stor vikt att Karelska Björnhunden är välvinklad. Såväl dåligt vinklade som övervinklade hundar med underställda bakbensrörelser får inte premieras högt.

Välutvecklade muskler och ligament krävs för att hålla skulderblad och överarm väl slutna till bröstkorgen. I annat fall sjunker bålen ner mellan frambenen och skulderbladets spetsar skjuter då upp över mankkotornas tagguskott. Observera att skulderbladets föreskrivna lutning i förening med en lång och välvinklad överarm är en förutsättning för korrekta och vägvinnande rörelser. För tillräckligt påskjut i bakbenssteget krävs, förutom ett långt och välutvecklat kors, kraftiga muskulösa lår, korrekta vinklar samt en bred och kraftig has.

Överbyggdhet beror antingen på otillräcklig vinkling i de bakre extremiteterna, eller en felaktig upphängning av bröstkorgen mellan skulderbladen eller en kombination av dessa båda fel.

Frambenen skall vara raka med tassarna riktade framåt. Utåtvidna framtassar är ofördelaktigt. Observera att avlånga, platta eller glesa tassar nedsätter slitstyrkan och är ett grovt fel på en så här stor tung hund.

Egna noteringar

Hud

Huden skall överallt vara åtliggande och utan rynkor

Päls

Pälsstruktur

Täckhåret skall vara ganska grovt och rakt, På halsen ryggen och lårens baksidor. skall pälsen vara längre än på andra ställen. Underullen skall vara mjuk och tät.

Kommentarer

Täckhåren skall vara glatta och hårda samt upprättstående. Pälsen är ofta för kort och åtliggande. Päls som bildar fana drar ner prisvalören.

Tunn och kort päls typ snagg är inte önskvärt. Lång päls är inte heller önskvärt. Vågig päls tilldelas högst 3:e pris. Saknas bottenullen tilldelas högst 3:e pris.

Färg

Färgen skall vara svart, som kan vara matt eller något brunskiftande, oftast med skarpt avgränsande vita tecken på huvudet, halsen, bröstet, buken och benen.

Kommentarer

Helst inslag av björnbrunt.

För mycket vita inslag eller grått i färgen är inte önskvärt och drar ner priset. Vitt över 50 % med svarta fläckar drar ner prisvalören. Övertecknat svart drar ner prisvalören.

För mycket brunfärgad drar ner prisvalören. Svarta fläckar i det vita påverkar helhetsintrycket. Fläckar i det vita stör och bör ej tilldelas CK. Färger som inte standarden nämner är diskvalificerande.

Egna noteringar

Idealstorlek

Hane 57 cm

Tik 52 cm

Avvikelser plus / minus 3 cm

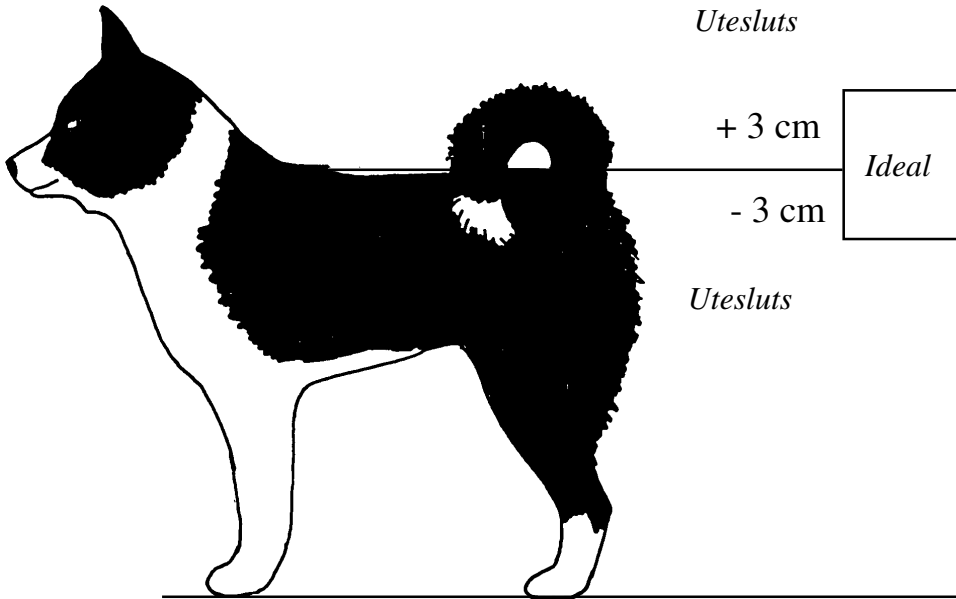

Utesluts

+ 3 cm

- 3 cm

Utesluts

| | | |
|--------------|-------------|--------------|
| <i>Ideal</i> | <i>Hane</i> | <i>57 cm</i> |
| | <i>Tik</i> | <i>52 cm</i> |

Sammanfattning om hur fel och brister skall bedömas

Tills vidare tillåtet men ej önskvärt

Stubbsvans, sporrar, vit bottenfärg med svarta eller vargfärgade tecken.

Enligt standarden

diskvalificerande fel (0-pris)

Otypisk
Otillåten mankhöjd, mer än
+ - 3 cm från idealhöjden
Blå ögon
Markant över- eller underbett
Slappa öronspetsar eller hängande öron
Färger som inte standarden nämner
Testikelfel
Aggressivitet mot människor

Utesluter från CK/CERT

Ljusa ögon
Klen benstomme
Felaktig päls
Avsaknad av någon premolar
Långa i kroppen
Alltför smalt eller köttigt huvud
Brett ställda, stora och spetsiga öron
Fläckar i det vita
Sporrar på bakbenen

Prisnedsättande fel

Lågställd
Mjuka öron eller fladdermusöron
Grund bröstorg
Mjukt temperament
Avsaknad av andra tänder än P 1:orna
Löst halsskinn
För djup eller tunnformad bröstorg
Raka vinklar i has och framställ
Flata tunna tassar
Spretiga tår
Tunn och kort päls
Vågig päls
Vit grundfärg mer än 50 % med svarta
fläckar eller ringa inslag av varghår
Grått i färgen

Avsaknad av bottenull
Övertecknat svart
För lätt benstomme
Ojämnt fördelat med vitt
För mycket brunfärgad
Litet, lätt kilformat (inte triangelformat)huvud
För tungt och grovt huvud
För långt, lätt och spetsigt nosparti
Gula eller tvåfärgade ögon
Utstående, stora eller runda ögon
Svans som är som en skära eller sabelformad
och inte vidrör ryggen eller någon sida av
kroppen
Hårt ringlad s.k gråhundssvans

SÄK:s exteriöra avelsmål för Karelsk Björnhund

- **För bättre exteriör standard skall särskild vikt läggas på**
- **Kroppslängden skall vara endast något större än mankhöjden**
- **Utmärkt mentalitet**
- **Huvudformen skall vara som en avhuggen trubbig kon**
- **Öronen skall vara små**
- **Benstommen skall vara kraftig**
- **Ansättningen av hasen skall vara låg**